

CENNÍK 2018 EDÍCIA 1 - PLATÍ OD



- VYSVETLENIE SYMBOLOV TÝKAJÚCICH SA INTERIÉROVÝCH DVERÍ2
- PEVNÁ KONŠTRUKCIA RÁM SOFT3

RÁMOVÉ DVERE

- TOSKANIA4
- PROWANSJA4
- ONTARIO4
- SEMKO5
- MODO6
- INOX7
- MONACO8
- AFRO9
- SKLO TVRDENÉ.....9
- NICEA10

PLOCHÉ DVERE

- VESTO10
- HAGA11
- VESTO BS11
- MANHATTAN12
- SOFIA12
- DAKAR13
- NADSVETLÍKY N/SW, N/MF13

INTERIÉROVÉ VCHODOVÉ DVERE

- BAZALT.....14

TECHNICKÉ DVERE

- TECHNICKÉ DVERE - FOGO16
- TECHNICKÉ DVERE - AKUSTIK17
- POSUVNÝ SYSTÉM SKRYTÝ V STENE18
- POSUVNÝ SYSTÉM NA STENU.....18
- DVERE BEZFALCOVÉ19
- DVOJKRÍDLOVÉ DVERE A DOSTUPNÉ TYPY DVERÍ V ROZMERE „40“20
- DODATOČNÉ INFORMÁCIE, DOPLNKY A PRÍPLATKY21
- TABUĽKA: ZÁRUBNE, LIŠTY A ŠTVRŤVALČEKY22
- TABUĽKA: OBKLAD KOVOVEJ ZÁRUBNE O/SO22
- TABUĽKA 1: SEGMENTOVÁ OBLOŽKOVÁ ZÁRUBŇA FÓLIOVANÁ S W S OBLOŽKOU 6CM23
- TABUĽKA 2: SEGMENTOVÁ OBLOŽKOVÁ ZÁRUBŇA FÓLIOVANÁ S8 S OBLOŽKOU 8CM23
- TUNELY A OBLOŽKY: TÝKA SA ZÁRUBŇI SW/S8.....23
- ROZDELENIE POVRCHOV DVERÍ CENTURION-R.....24



VYSVETLENIE SYMBOLOV TÝKAJÚCICH SA INTERIÉROVÝCH DVERÍ

DESIGN, PRESKLENIE, FAREBNOSŤ

Môžete si vybrať typ presklenia, rôzne estetické a farebné prevedenie.

ZÁRUBŇA

Zárubňa je jednou z dôležitých súčastí dverí. Na výber je viacero typov zárubní. Venujte pozornosť pravouhlosti zárubne, šírke obložiek regulovaných zárubní.

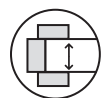

Možná regulácia zárubne

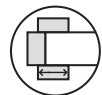

Obložky dostupné v rozmeroch 60mm, 80 mm

DVERNÉ KRÍDLO

Vzhľad dverí môže mať rôzne funkčné riešenia v závislosti od potrieb a funkcie interiéru.



Dostupné rozmery jednokrídlových dverí: „60“, max „100“

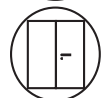

Dostupné rozmery dvojkrídlových dverí: „100“, max „200“



Posuvné krídlo



Bezfalcové dvere. Kód produktu F/



Falcované dvere. Kód produktu S/



TRIEDA ODOLNOSTI
Trieda 1, trieda 2, trieda 3
Odolnosť dverí na záťaž v súvislosti s prevádzkovými podmienkami.



SPÔSOB SPOJENIA FÓLIE V KRÍDLACH FALCOVÝCH A BEZFALCOVÝCH

KRÍDLA RÁMOVÉ

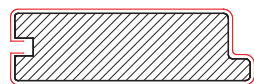

s falcom

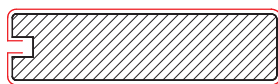

bezfalcové alebo posuvné vo fóliách PREMIUM

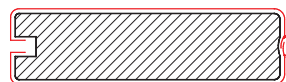

bezfalcové alebo posuvné vo fóliách EXTREME, SUPER MAT

KRÍDLA PLOCHÉ

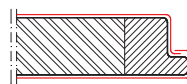

s falcom technológia SOFT

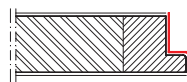

hrana s falcom technológia STANDARD

KONŠTRUKCIA

Výber typu konštrukcie má vplyv na: odolnosť, stupeň stability, zvukovú izoláciu, tepelnú izoláciu dverí.

TECHNOLÓGIA STANDARD

Dvere sú fóliované tradičným spôsobom. Spojenie fólií je na hrane dverí.



TECHNOLÓGIA SOFT

Hrany krídla sú zagulatené. Moderná technológia výroby zväčšuje estetiku a komfort používania krídla.



Typy dverí vo farbách : Ofram OR, Akácia AK, Bianco BG sú vyrábané v technológii SOFT (s výnimkou technických dverí a dverí s drevotrieskovou výplňou).

TECHNOLÓGIA RÁM SOFT

Zosilnená konštrukcia dreveným prvkom z lepeného dreva. Tým získava výrobok väčšiu pevnosť, stabilitu a konštrukčnú pevnosť.



TECHNOLÓGIA RÁM SOFT DREVO

Zosilnená konštrukcia dreveným prvkom z lepeného dreva dovala získať výrobok o zvišenej pevnosti, stabilite a konštrukčnej stuhnosti



PROTIPOŽIARNE EI,30

Schopnosť zastaviť šírenie požiaru na 30 minút.



DYMOTESNÉ

Trieda Sa, Sm určuje tesnosť dverí na prenikanie dymu.



BEZPEČNOSTNÉ

Hodnota udáva triedu odolnosti proti vlámaniu podľa: PN-EN 1627:2012



AKUSTICKÉ

Rw30dB, Rw32dB, Rw42dB
Hodnota udáva počet decibelov, ktoré sú dvere schopné utlmiť.



PEVNÁ KONŠTRUKCIA RÁM SOFT

SPOLAHLIVÉ POUŽÍVANIE

Praktické 3 čapové závesy s teflónovou vložkou zabezpečujú tichý chod s reguláciou. Osadené sú v masívnom ráme hrúbky 40 mm.



MODERNÉ ZASKLENIE

Sklo matné, tvrdené bezpečné LAKMAT alebo biele matné SATINATO.



PEVNOSŤ

Konštrukcia rámová – spojenie kolíkmi



ESTETICKÉ SPRACOVANIE

Dôraz na detail.



INOVÁTÍVNE RIEŠENIE

Rámy sú fóliované obvodovo, nevzniká spoj fólií vo falci.



BEZRÁMOVÉ ZASKLENIE NA DRÁŽKU

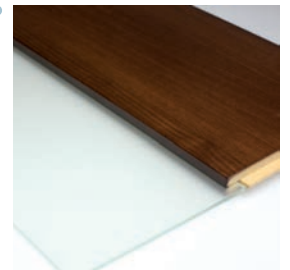

UPOZORNENIE!

Hľadaj symbol konštrukcie RÁM SOFT pri vybraných modeloch.



Na všetky výrobky z ponuky CENTURION sa vzťahuje štandardná 24-mesačná záruka. Len na vybrané výrobky vo farbách: Latté (LM), Magnólia (MM), Grafit (GM), Naturo (NA), Goldmat (GP), Royal (RL), Koral (KL), Marrone (MR), Šedá (PC), Dub (DC), Snow (SC), Noce (NC), Antracyt (AC), Lumino (LC), – sa vzťahuje 6-ročná záručná lehota.

Záruka sa vzťahuje na krídla a zárubne. Povrchy sú odolné voči oteru, pôsobeniu slnečného žiarenia a fľakom (napr. káva, čaj, omáčky, tuky). Nemusia byť konzervované. Vysoká kvalita výroby fólie zaručuje dlhodobú životnosť výrobku, farebnú stálosť, dokonalú kresbu dreva a farieb prírodného dreva.

ODPORÚČANIE!

Konštrukcia rámová zosilnená drevenou lištou vo fóliách skupiny EXTREME. Dostupná v modeloch: SEMKO, INOX, AFRO, MONACO, NICEA.



zosilnenie dreveným prvkom z lepeného dreva (v oboch smeroch)



TOSKANIA TO

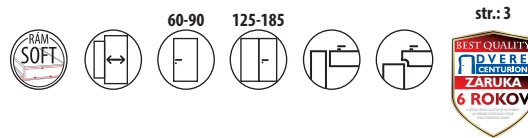

str.: 3

TO/P TO/L TO/D



Bianco (BG) Tabaco (TJ)



Cappuccino (CU)

ZASKLENIE



Biele matné sklo SATINATO

Zagufatený profil priečky



	€ S DPH	[€ BEZ DPH]
PREMIUM [B]	169,00	[140,83]
SUPER MAT [C]	189,00	[157,50]

PROWANSIA PO, PW

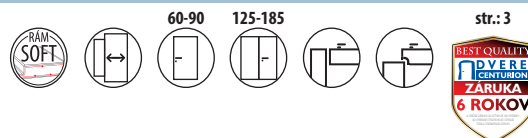

str.: 3

PO/P PW/P



Bianco (BG)



Cappuccino (CU)



PVC Smatt (ST)

€ S DPH [€ BEZ DPH]

PREMIUM [B]	169,00	[140,83]
SUPER MAT [C]	189,00	[157,50]

ONTARIO ON NOVINKA!

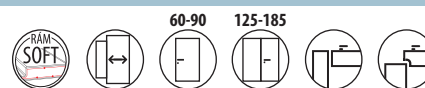

ON/P ON/L ON/R ON/S ON/D



Amber (AB)

ZASKLENIE



Biele matné sklo SATINATO

Zagufatený profil priečky



	€ S DPH	[€ BEZ DPH]
PREMIUM [B]	159,00	[132,50]

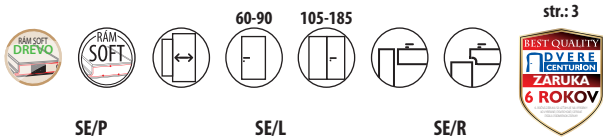

SE, SM, SK, SR SEMKO



PREMIUM [B]

SUPER MAT [C]

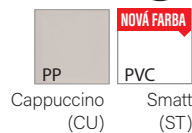

EXTREME [D]



ODPORÚČANIE !

Konštrukcia rámová zosilnená drevenou lištou vo fóliách skupiny EXTREME. Dostupná v modeloch: SEMKO, INOX, AFRO, MONACO, NICEA.



zosilnenie dreveným prvkom z lepeného dreva (v oboch smeroch)

ZASKLENIE



	€ S DPH	[€ BEZ DPH]
PREMIUM [B]	149,00	[124,17]
SUPER MAT [C]	159,00	[132,50]
EXTREME [D]	179,00	[149,16]

*dostupné za príplatok - str. 21

MODO 3D, 4D, SD

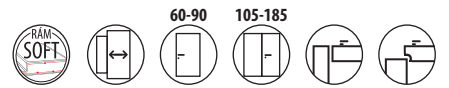

3D/P 3D/L 3D/S 3D/D



4D/P 4D/L 4D/R 4D/S 4D/D



SD/P SD/L SD/R SD/S SD/M SD/D



PREMIUM [B]



Akácia (AK) Amber (AB) Silver (SL) Somo (SO) Tabaco (TJ) Trufla (TF)

ZASKLENIE



Bronz, Grafit DEKORMAT* Biele matné SATINATO (4D, SD) Biele BEZPEČNÉ TVRDENÉ SKLO LAKMAT (3D)

*dostupné za príplatok - str. 21

	€ S DPH	€ BEZ DPH
PREMIUM [B]	169,00	[140,83]

PLOCHÉ VRCHNÉ PRIEČKY

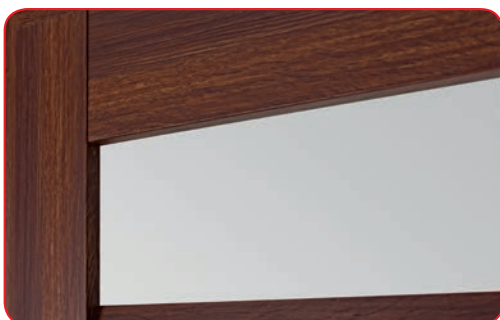

SKOSENÉ STREDOVÉ PRIEČKY

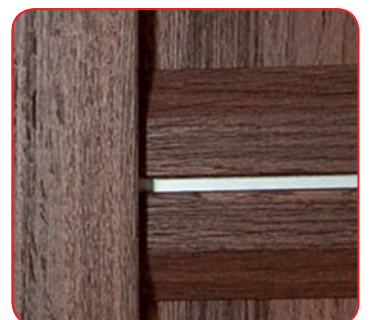



S3, S4, S5 INOX

ODPORÚČANIE !

Konštrukcia rámová zosilnená drevenou lištou vo fóliách skupiny EXTREME. Dostupná v modeloch: SEMKO, INOX, AFRO, MONACO, NICEA.



zosilnenie dreveným prvkom z lepeného dreva (v oboch smeroch)



	€ S DPH	[€ BEZ DPH]
PREMIUM [B]	149,00	[124,17]
SUPER MAT [C]	169,00	[140,83]
EXTREME [D]	179,00	[149,16]

PREMIUM [B]



SUPER MAT [C]

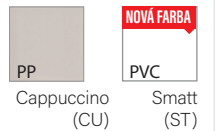

KLASICKÝ PROFIL



ZASKLENIE



Biele LAKMAT (S3)



Biele matné SATINATO (S4, S5)



Bronz, Grafit DEKORMAT*

EXTREME [D]



*dostupné za príplatok - str. 21

MONACO M3, M4, M5

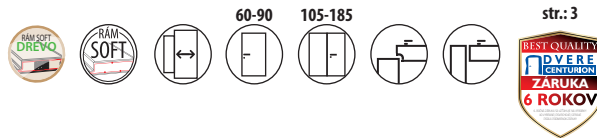

str.: 3



RÁMOVÉ DVĚRE



PREMIUM [B]



Akácia (AK) Amber (AB) Arctic (AT) Bianco (BG) Brownie (BR) **NOVÁ FARBA** Dado (DO) Grey (GR) Lemon (LJ) Nordic (NO) Ofram (OR) Pinia (PI) Silver (SL) Somo (SO) Tabaco (TJ) Tapi (TR) Trufla (TF)



EXTREME [D]



Goldmat (GP) Grafit (GM) Latte (LM) Magnólia (MM) Naturo (NA)



SUPER MAT [C]



Cappuccino (CU) **NOVÁ FARBA** Smatt (ST)

ZASKLENIE



Bronz, Grafit DEKORMAT*

Biele matné sklo SATINATO (M3/R, M4, M5)

Biele LAKMAT (M3/L, M3/D)

ODPORÚČANIE !

Konštrukcia rámová zosilnená drevenou lištou vo fóliách skupiny EXTREME. Dostupná v modeloch: SEMKO, INOX, AFRO, MONACO, NICEA.



zosilnenie dreveným prvkom z lepeného dreva (v oboch smeroch)

	€ S DPH	[€ BEZ DPH]
PREMIUM [B]	139,00	[115,83]
SUPER MAT [C]	159,00	[132,50]
EXTREME [D]	169,00	[140,83]

*dostupné za príplatok - str. 21

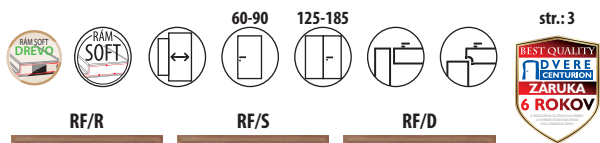

MT, RF AFRO



	€ S DPH	[€ BEZ DPH]
PREMIUM [B]	159,00	[132,50]
SUPER MAT [C]	179,00	[149,16]
EXTREME [D]	189,00	[157,50]



	€ S DPH	[€ BEZ DPH]
PREMIUM [B]	149,00	[124,17]
SUPER MAT [C]	169,00	[140,83]
EXTREME [D]	189,00	[157,50]



	€ S DPH	[€ BEZ DPH]
PREMIUM [B]	169,00	[140,83]
SUPER MAT [C]	179,00	[596,55]
EXTREME [D]	189,00	[157,50]



	€ S DPH	[€ BEZ DPH]
PREMIUM [B]	169,00	[140,83]
SUPER MAT [C]	179,00	[596,55]
EXTREME [D]	189,00	[157,50]



SUPER MAT [C]

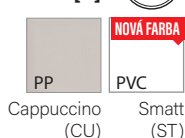

EXTREME [D]



ZASKLENIE



ODPORÚČANIE !

Konštrukcia rámová zosilnená drevenou lištou vo fóliách skupiny EXTREME. Dostupná v modeloch: SEMKO, INOX, AFRO, MONACO, NICEA.



zosilnenie dreveným prvkom z lepeného dreva (v oboch smeroch)

SPÔSOB SPOJENIA PRIEČOK



SKLO TVRDENÉ

V procese tvrdenia (ohriatie tabule skla na vysokú teplotu a potom rýchle ochladenie) sklo získava vlastnosti bezpečnosti aj vzrastá jeho odolnosť na mechanické činitele. Charakteristickým činiteľom tvrdeného skla je spôsob prasknutia – po rozbití sa rozpadá na malé kúsky s tupými hranami, vďaka čomu sa zmenší riziko zranenia v prípade rozbitia skla.

NICEA N1

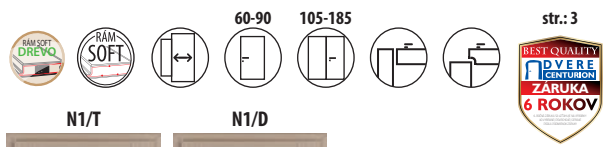

str.:3



RÁMOVÉ DVĚRE



PREMIUM [B]



EXTREME [D]

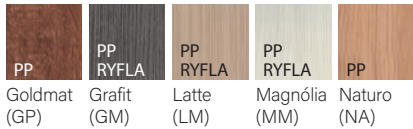

SUPER MAT [C]

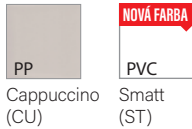

ZASKLENIE



ODPORÚČANIE !

Konštrukcia rámová zosilnená drevenou lištou vo fóliách skupiny EXTREME. Dostupná v modeloch: SEMKO, INOX, AFRO, MONACO, NICEA.



zosilnenie dreveným prvkom z lepeného dreva (v oboch smeroch)

	€ S DPH	[€ BEZ DPH]
PREMIUM [B]	159,00	[132,50]
SUPER MAT [C]	179,00	[149,16]
EXTREME [D]	189,00	[157,50]

*dostupné za príplatok - str. 21

VESTO VT, VS

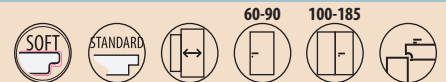

ZASKLENIE

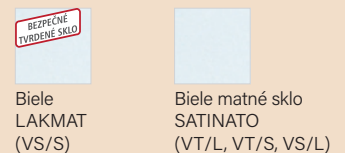

€ S DPH	[€ BEZ DPH]	€ S DPH	[€ BEZ DPH]	€ S DPH	[€ BEZ DPH]	€ S DPH	[€ BEZ DPH]	€ S DPH	[€ BEZ DPH]
49,00	[40,83]	79,00	[65,83]	89,00	[74,17]	89,00	[74,17]	109,00	[90,83]
49,00	[40,83]	79,00	[65,83]	89,00	[74,17]	89,00	[74,17]	109,00	[90,83]



BASIC [A]



PREMIUM [B]



DOPLNKY ZA PRÍPLATOK - MODEL VT a VS	€ S DPH [€ BEZ DPH]
Krídlo v rozmere 100 zasklenie ako v rozmere 90	15,00 [12,50]
Dodatočná lišta na úpravu výšky krídla prostredníctvom skrátenia zo spodu do 60mm	19,00 [15,83]
Drevený rámik vo farbe krídla (model VS/L, VS/S)	19,00 [15,83]
Vyplnenie drevotrieskou (model BW/P) v rozmere 60-90	36,00 [30,00]
Vyplnenie drevotrieskou (model BW/P) v rozmere 100	45,00 [37,50]

POZOR! možnosť úpravy výšky krídla prostredníctvom skrátenia zo spodu do 20mm

PLOCHÉ DVĚRE

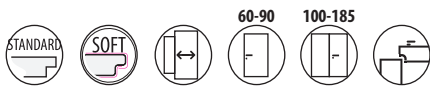

H1, H3, H4, H5 HAGA



	€ S DPH	[€ BEZ DPH]
PREMIUM [B]	109,00	[90,83]

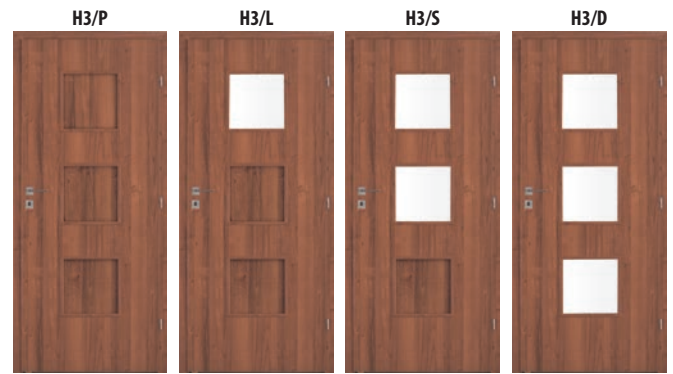

	€ S DPH	[€ BEZ DPH]
PREMIUM [B]	119,00	[99,17]



	€ S DPH	[€ BEZ DPH]
PREMIUM [B]	139,00	[115,83]

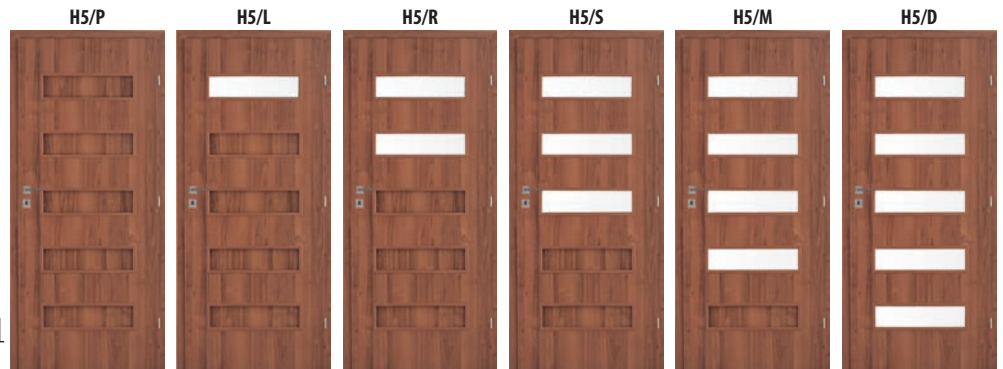

	€ S DPH	[€ BEZ DPH]
PREMIUM [B]	139,00	[115,83]

ZASKLENIE



KONŠTRUKCIA ZOSILNENÁ HLINÍKOVOU PÁSOVINOU

BS VESTO

DOPLNKY ZA PRÍPLATOK - MODEL BS/P	€ S DPH [€ BEZ DPH]
Pevná zárubňa O/DF (100x45) Drevená fóliovaná, typ Z pre verziu Y (vločkový zámok) alebo pre verziu P (dva vložkové zámky)*	74,00 [61,67]
Druhý zámok (P)	19,00 [15,83]
Kukátko	6,00 [5,00]
Pevné bezpečnostné trny	10,00 [8,33]
Prah	12,00 [10,00]
Krídlo v rozmere 100	66,00 [55,00]
Skrátenie dverí vo výrobe do 60 mm	19,00 [15,83]
Skrátenie zárubne vo výrobe do 60 mm	19,00 [15,83]

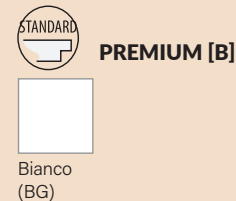
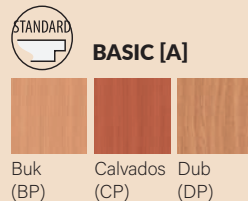

	€ S DPH	[€ BEZ DPH]
BASIC [A]	162,00	[135,00]
PREMIUM [B]	162,00	[135,00]

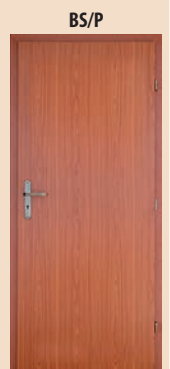

*Výbava dverí (krídlo a zárubňa) pevné bezpečnostné trny – symbol „B“ v predposlednej položke kódu.

MANHATTAN MA, ET, MN

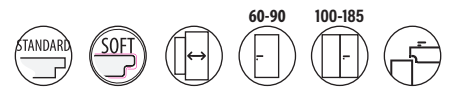

	€ S DPH	[€ BEZ DPH]
BASIC [A]	139,00	[115,83]
PREMIUM [B]	139,00	[115,83]



	€ S DPH	[€ BEZ DPH]
BASIC [A]	119,00	[99,17]
PREMIUM [B]	119,00	[99,17]

	€ S DPH	[€ BEZ DPH]	€ S DPH	[€ BEZ DPH]	€ S DPH	[€ BEZ DPH]	€ S DPH	[€ BEZ DPH]
	92,00	[76,66]	92,00	[76,66]	99,00	[82,50]	129,00	[107,50]
	92,00	[76,66]	92,00	[76,66]	99,00	[82,50]	129,00	[107,50]



BASIC [A]



Buk (BP)
Calvados (CP)
Dub (DP)



PREMIUM [B]



Bianco (BG)

ZASKLENIE



Biele LAKMAT (MN/D, MN/S)



Biele matné sklo SATINATO (MA, ET, MN/L)

PLOCHÉ DVERE

SOFIA SF, SI

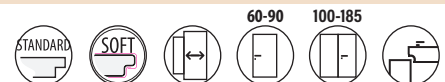

DOPLNKY ZA PRÍPLATOK	€ S DPH [€ BEZ DPH]
Krídlo v rozmere 100 vyrobené v TECHNOLOGII STANDARD	15,00 [12,50]
Vyplnenie drevotrieskou, krídlo vyrobené v TECHNOLOGII STANDARD (model SI) v rozmere 60-90	36,00 [30,00]
Vyplnenie drevotrieskou, krídlo vyrobené v TECHNOLOGII STANDARD (model SI) v rozmere 100	45,00 [37,50]
ŠPECIÁLNA KONŠTRUKCIA Vyplnenie drevotrieskou s hliníkovou pásovinou (model SH)	85,00 [70,83]
Príplatok za krídlo v rozmere 100 (model SH)	66,00 [55,00]

	€ S DPH	[€ BEZ DPH]
PREMIUM [B]	72,00	[60,00]
SUPER MAT [C]	89,00	[74,17]
EXTREME [D]	109,00	[90,83]



PREMIUM [B]

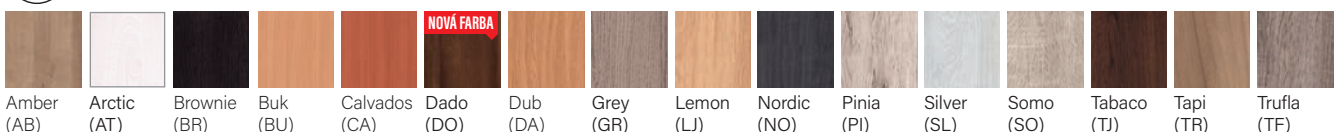

PREMIUM [B]

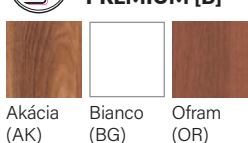

Akácia (AK)
Bianco (BG)
Ofram (OR)



SUPER MAT [C]

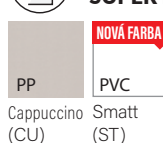

PP Cappuccino (CU)
PVC Smatt (ST)



EXTREME [D]

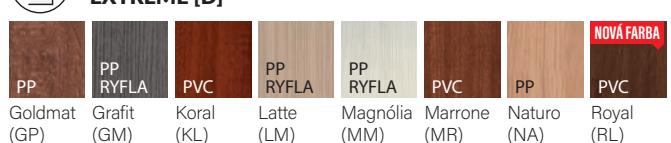

PP Goldmat (GP)
PP RYFLA Grafit (GM)
PVC Korál (KL)
PP RYFLA Latte (LM)
PP RYFLA Magnólia (MM)
PVC Marrone (MR)
PP Naturo (NA)
PVC Royal (RL)

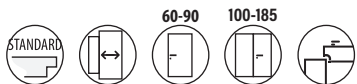

DA DAKAR

CPL
(najtvrdšia umelá fólia)
charakterizuje sa:

- vysokou odolnosťou voči oderu a mechanickému poškodeniu,
- nemusí byť konzervovaný,
- tento typ fólie sa používa v priestoroch, kde sú dvere vystavené veľmi častému používaniu napr. v školách, nemocniciach, hoteloch.



CPL [E]		CPL [E]		CPL [E]		CPL [E]		CPL [E]	
€ S DPH	[€ BEZ DPH]	€ S DPH	[€ BEZ DPH]	€ S DPH	[€ BEZ DPH]	€ S DPH	[€ BEZ DPH]	€ S DPH	[€ BEZ DPH]
115,00	[95,83]	139,00	[115,83]	149,00	[124,17]	169,00	[140,83]	179,00	[149,17]

DOPLNKY ZA PRÍPLATOK	€ S DPH [€ BEZ DPH]
Krídlo v rozmere 100 zasklenie ako v rozmere 90	15,00 [12,50]
Krídlo v rozmere 100 (model DP)	66,00 [55,00]
Vyplnenie drevotriekou (model DK) v rozmere 60-90	36,00 [30,00]
Vyplnenie drevotriekou (model DK) v rozmere 100	45,00 [37,50]

ZASKLENIE



KONŠTRUKCIA DODATOČNE ZOSILNENÁ HLINÍKOVOU PÁSOVINOU. [DP/P]

Konstrúcia dodatočne zosilnená hliníkovou pasovinou. Takáto konštrukcia krídla je odolná voči nevhodným exploatačným podmienkam. Krídlo je menej citlivé na rozdielne teploty a vlhkosť. Väčšou stabilitou dverového krídla sa zväčší komfort jeho používania.

Doplinky v cene krídla: • dva vložkové zámky, • kukátko, • pevné bezpečnostné trny,

Pevná drevená zárubňa typ Z 100x45mm pre verziu DP/P*	74,00 [61,67]
---	---------------

*POZOR! Zárubňa O/DF/Z, O/MF/Z otvory na trny pri zárubni - symbol B - vpište do predposlednej položky kódu.

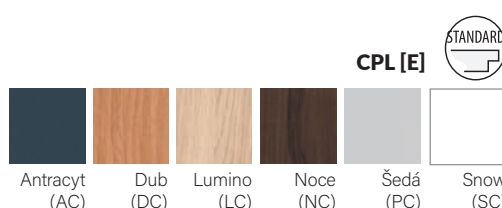

CPL [E]	
€ S DPH	[€ BEZ DPH]
199,00	[165,83]



N/SW, N/MF NADSVETLÍKY

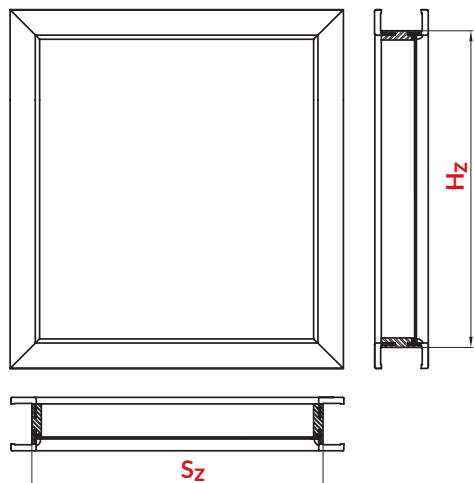

NADSVETLÍKY K OBLOŽKOVEJ ZÁRUBNI (CENA ZA 1 BEŽNÝ METER)		
SYMBOL	VEĽKOSŤ mm	
A	75-95	51,00 [42,50] dostupné vo všetkých farbách
B	95-115	
C	120-140	
D	140-160	
E	160-180	
F	180-200	
G	200-220	
H	220-240	
I	240-260	
J	260-280	
K	280-300	

$$\text{OBVOD ZÁRUBNE (bm)} = (S_z + H_z) \times 2$$

NADSVETLÍKY K PEVNEJ ZÁRUBNI MF	
Cena za 1 bm svetlíka MF/Z	51,00 [42,50]

TABUĽKA 1: ODPORÚČANÉ BEZPEČNÉ SKLO DO NADSVETLÍKOV	
	CENA ZA 1m ²
Sklo bezpečné 2.2.1. (matné)	96,00 [80,00]
Sklo bezpečné 3.3.1. (číre)	
Lakmat	29,00 [24,17]

$$\text{PLOCHA PRESKLENIA (m²)} = S_z \times H_z$$

LEGENDA

S_z - ŠÍRKA NADSVETLÍKA
H_z - VÝŠKA NADSVETLÍKA

$$\text{CENA NADSVETLÍKA} = \frac{\text{OBVOD ZÁRUBNE (bm)}}{((S_z + H_z) \times 2)} \times 51,00 \text{ S DPH } 42,50 [\text{€ BEZ DPH}] + \frac{\text{PLOCHA PRESKLENIA (m}^2\text{)}}{(S_z \times H_z)} \times \text{CENA ZA 1m}^2 \text{ SKLA (TABUĽKA 1)}$$

PRÍKLAD RÁTANIA (NADSVETLÍK SO SKLOM 2.2.1 NA PROFILE ZÁRUBNE SW) H _z = 0,5m S _z = 0,8m	
OBVOD ZÁRUBNE (bm) = (0,5 + 0,8) x 2 = 2,6 bm	CENA NADSVETLÍKA = (2,6 x 51,00) + (0,4 x 96,00)
PLOCHA PRESKLENIA = 0,5 x 0,8 = 0,4 m ²	CENA NADSVETLÍKA = (132,60 + 38,40) = 171,00

POZOR! Pri objednávke je nutné zadať: rozmery Sz a Hz a tiež hrúbku múru.



BAZALT TYP A TYP P

BI, BP, B1, B2, B3, B4,
B5, B6, B7, B8, B9

KOMPLET: KRÍDLO + PEVNÁ ZÁRUBŇA TYP Z 100x45mm + PRAH

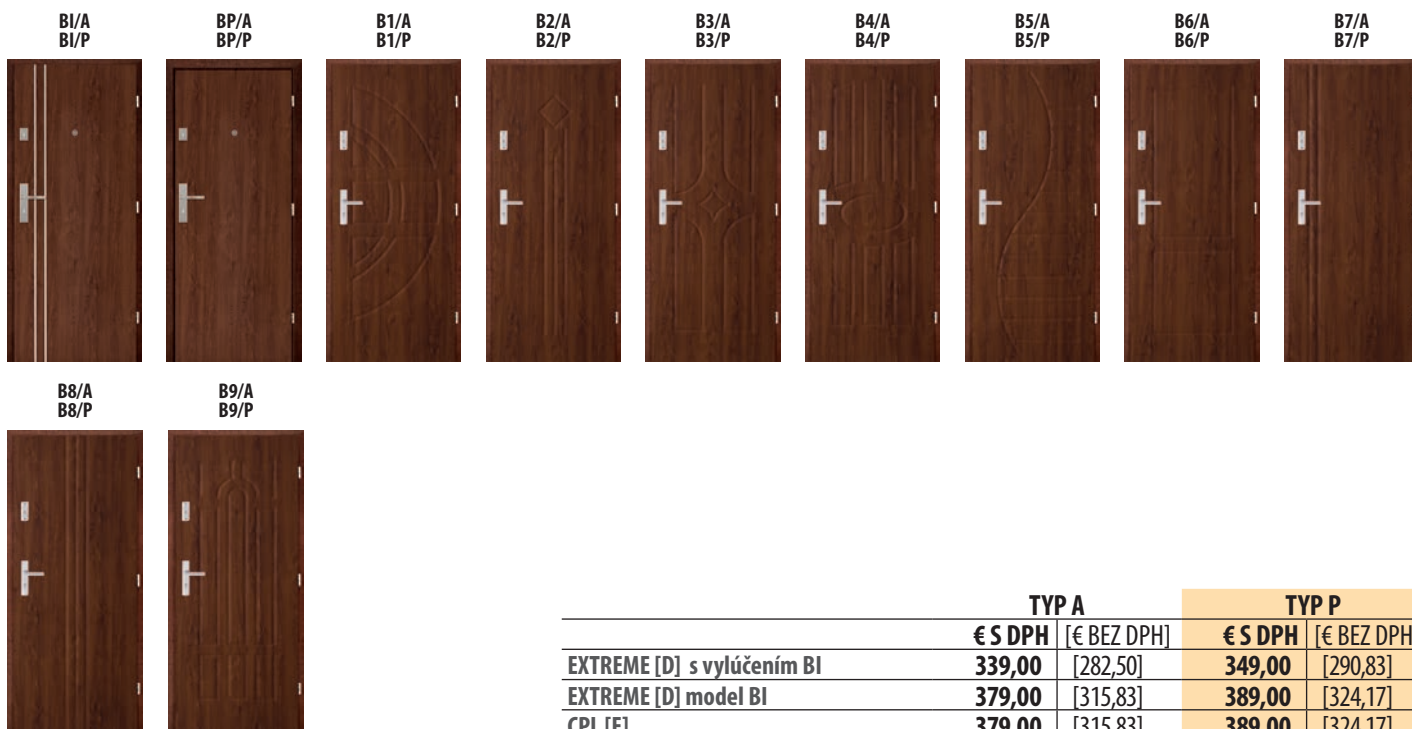
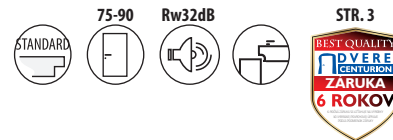

	TYP A		TYP P	
	€ S DPH	[€ BEZ DPH]	€ S DPH	[€ BEZ DPH]
EXTREME [D] s vylúčením BI	339,00	[282,50]	349,00	[290,83]
EXTREME [D] model BI	379,00	[315,83]	389,00	[324,17]
CPL [E]	379,00	[315,83]	389,00	[324,17]

FARBY PRE MODELY DVERÍ BAZALT „TYP A“, „TYP P“ A „TYP C“

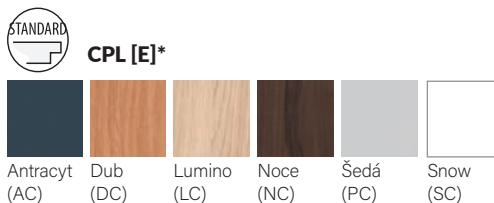
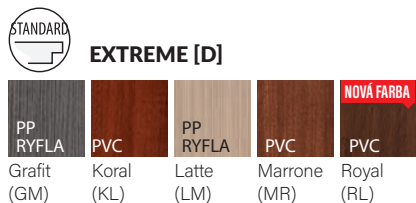

* dostupné výlučne v modeloch BP/A a BP/P

DOPLNKY V CENE KRÍDLA TYP A

- jeden vložkový zámok
- pánty 3D
- tesnenie vo falci krídla
- tesnenie vo falci zárubne
- nastaviteľný protiplech zámku
- kukátko (dodávané zvlášť)
- možnosť úpravy výšky krídla prostredníctvom skrátenia zo spodu do 60mm
- drevený prah

DOPLNKY V CENE KRÍDLA TYP P

- dva zástrčkové zámky (verzia R)
- pevné bezpečnostné trny
- zosilnené jednou hliníkovou pásovinou
- pánty 3D
- tesnenie vo falci krídla
- tesnenie vo falci zárubne
- nastaviteľný protiplech zámku
- kukátko (dodávané zvlášť)
- možnosť úpravy výšky krídla prostredníctvom skrátenia zo spodu do 60mm
- drevený prah

DOPLNKY ZA PRÍPLATOK TYP A, P

Skrátenie dverí a zárubne vo výrobe do 60mm	39,00 [32,50]
Kľučka + horný štít (patina, nikel natieraný)	40,00 [33,33]
Vložka nikel alebo mosadz 30/45	13,00 [10,83]
Príplatok za obložkovú zárubňu s lištou 80mm od (100-120 (B) do 300-320 (1)) Dvere s obložkovou zárubňou sú označené symbolom: R/BP/P, R/B1/P, R/B2/P atd.	143,00 [119,17]
hliníkový prah (namiesto dreveného)	6,00 [5,00]



BI, BP, B1, B2, B3, B4,
B5, B6, B7, B8, B9

TYP C BAZALT

KOMPLET: KRÍDLO + ZÁRUBŇA + PRAH

	€ S DPH	[€ BEZ DPH]
EXTREME [D] s vylúčením BI	569,00	[474,17]
EXTREME [D] model BI	569,00	[474,17]
CPL [E]	599,00	[499,17]

Dvere BAZALT (typ C) sú vybavené viacbodovým zámkom aj pevnými bezpečnostnými trnmi. Majú triedu proti vlámaniu podľa pn-en 1627:2012 aj triedu nepriezvučnosti Rwj rw=32dB. Dvere je nutné vybaviť kľučkou, štítom a vložkou v minimálnej triede odolnosti 2 proti vlámaniu.

VCHODOVÉ INTERIÉROVÉ BEZPEČNOSTNÉ DVERE TYP C [model BI/P] 32dB RC2



lišťový 4 - bodový zámok na dve vložky



tesnenie vo falci krídla



kukátko



pevné bezpečnostné trny (B)



pánty 3D



drevený prah v cene setu



alebo za príplatok hliníkový prah

DOPLNKY V CENE KRÍDLA TYP C

- 4 - bodový lišťový zámok na dve vložky
- 4 pevné bezpečnostné trne
- konštrukcia krídla zosilnená 2 pásovinami, dodatočnými lištami z preglejky a kolíkmi
- štyri pánty 3D
- tesnenie vo falci krídla
- tesnenie vo falci zárubne
- nastaviteľný protiplech zámku
- kukátko (dodávané zvlášť)
- možnosť úpravy výšky krídla skrátením od spodu do 60mm
- drevený bukový prah lakovaný bezfarebným lakom

DOPLNKY ZA PRÍPLATOK TYP C

Skrátenie dverí a zárubne vo výrobe do 60 mm	39,00 [32,50]
Hliníkový prah (namiesto dreveného)	6,00 [5,00]



FOGO EI₂30 KOMPLET F1 F2

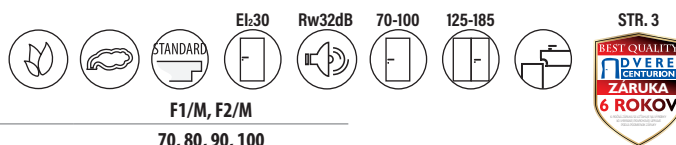

F1/F*, F2/F*
80, 90



F1/P, F2/P
70, 80, 90, 100

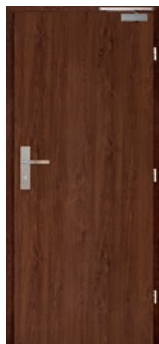

F1/S, F2/S
70, 80, 90, 100



F1/M, F2/M
70, 80, 90, 100



VERZIA F1

519,00 / [432,50]*	499,00 / [415,83]	899,00 / [740,83]	699,00 / [582,50]
-	519,00 / [432,50]	899,00 / [740,83]	709,00 / [590,83]
419,00 / [349,17]*	349,00 / [290,83]	779,00 / [649,17]	569,00 / [474,17]

VERZIA F2

549,00 / [457,50]*	539,00 / [449,17]	959,00 / [799,17]	739,00 / [615,83]
-	539,00 / [449,17]	959,00 / [799,17]	749,00 / [624,17]

PREMIUM [B]
SUPER MAT [C]
EXTREME [D]
CPL [E]
URČENÉ NA KOVOVÉ PROTIPOŽIARNE ZÁRUBNE

* Dostupné výlučne vo farbách: LATTE, MAGNÓLIA, GRAFIT, ROYAL, KORAL, MARRONE.
Existuje možnosť vyrobienia frézovania podľa vybraného vzoru modelu Bazalt (str. 14)

DOPLNKY V CENE DVERÍ F1, F2

- vložkový zámok so zvýšenou tepelnou odolnosťou (Y)
- montážna sada
- protiplech zámku
- v presklených krídlach - priehľadné ohňovzdorné sklo
- tesnenia so zvýšenou požiarnou odolnosťou
- rozťažné tesnenia vo falci zárubne (F1)
- rozťažné dymotesné tesnenia vo falci zárubne (F2)
- klesajúce tesnenie naspodu krídla (F2)
- drevená zárubňa 100x54mm

DOPLNKY ZA PRÍPLATOK F1, F2

Druhý vložkový zámok (P) a protiplech	19,00 [15,83]
Pevné bezpečnostné trny (B)	25,00 [20,83]
Kukátko (W)	29,00 [24,17]
Samozatvárač s ramienkom nožnic	88,00 [73,33]
Krídlo v rozmere 100	77,00 [64,17]
Vložka	20,00 [16,67]
Kľučka	25,00 [20,83]
Štít	6,00 [5,00]

OBLOŽKOVÁ ZÁRUBŇA K DVERÁM FOGO - MOŽNOSTI OBLOŽKOVEJ ZÁRUBNE

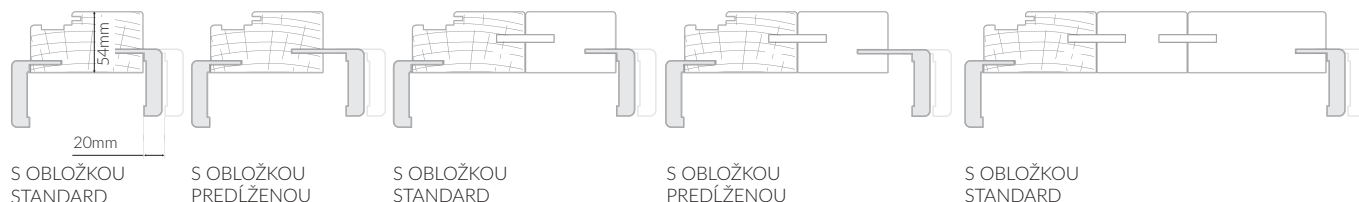

OBLOŽKOVÁ ZÁRUBŇA K PROTIPOŽIARNYM DVERÁM FOGO														
SYMBOL	B	C	D	E	F	G	H	I	J	K	1	2	3	4
HRÚBKA MÚRY V MM	100-120	120-140	140-160	160-180	180-200	200-220	220-240	240-260	260-280	280-300	300-320	320-340	340-360	360-380
ZLOŽENIE STREDOVÝCH ČASTÍ	100	100	140	140	100+80	100+80	100+120	100+120	100+160	100+160	100+80+120	100+80+120	100+120+120	100+120+120
OBLOŽKA	standard	predĺžená	standard	predĺžená	standard	predĺžená	standard	predĺžená	standard	predĺžená	standard	predĺžená	standard	predĺžená
PRÍPLATOK ZA OBLOŽKOVÚ ZÁRUBŇU K PROTIPOŽIARNYM DVERÁM OD ROZMERU 70 DO 90														
	61,00 [50,83]	70,00 [58,33]	98,00 [81,67]	100,00 [83,33]	90,00 [75,00]	95,00 [79,17]	100,00 [83,33]	104,00 [86,67]	109,00 [90,83]	114,00 [95,00]	118,00 [98,33]	123,00 [102,50]	132,00 [110,00]	137,00 [114,17]
PRÍPLATOK ZA OBLOŽKOVÚ ZÁRUBŇU K PROTIPOŽIARNYM DVERÁM ROZMER JEDNOKRÍDLOVEHO KRÍDLA 100, 110														
	92,00 [76,67]	105,00 [87,50]	147,00 [122,50]	150,00 [125,00]	135,00 [112,50]	143,00 [119,17]	150,00 [125,00]	157,00 [130,83]	164,00 [136,67]	171,00 [142,50]	178,00 [148,33]	184,00 [153,33]	198,00 [165,00]	205,00 [170,83]

POZOR! DVERE FOGO AKO KOMPLET S OBLOŽKOVOU ZÁRUBŇOU SA OZNAČUJÚ SYMBOLOM R/F1, R/F2. SYMBOL ZÁRUBNE JE UVEDENÝ V POSLEDNOM POLI KÓDU PRODUKTU. ZÁRUBŇA SA SKLADÁ Z DREVEJ ČÁSTI ROZŠÍRENEJ O STREDOVÚ ČASŤ VYROBENÚ Z MDF.

1. Pre splnenie podmienok Technického Schválenia pre protipožiarné dvere je nutné použiť samozatvárač zhodný s EN 1154:1994/A1:2004. Dvojkrídlové dvere musia byť vybavené Regulátorom správneho zatvárania dverí samozatvárača aj v otváracom a pevnom krídle.
2. Protipožiarné technické dvere sú ponúkané ako komplet so zárubňou (100x54mm). Nie je možné skrátenie výšky krídla.
3. Vložky do protipožiarnych dverí je nutné použiť zhodné s normou EN 1303:2007/AC:2008
4. Odporúčaný rozmer vložky pre protipožiarné dvere EI₂30 30/45.
Odporúčaný rozmer pri použití štítu o hrúbke 10mm, vložka presahuje štít nie viac než 5mm.
5. Kľučka do protipožiarnych dverí musí mať ocelové jadro a spĺňať normu EN 1906:2003.
Protipožiarné dvere sú veľmi dôležité z hľadiska požiarnej bezpečnosti v budovách. Odporúča sa, aby vlastníky budovy udržiavali dvere v stave plnej funkčnosti. V priebehu používania dverí musia byť dvere pravidelne kontrolované a udržiavané kvalifikovaným pracovníkom aspoň raz za rok.

Technické schválenie: AT-15-6103/2010 ITB Varšava [EI30] Test Higeny: 167/322/173/2017 Varšava [EI30]



Rw30dB Rw32dB Rw42dB



A1/P Rw30dB



A2/P Rw32dB



A4/P Rw42dB



A1, A2, A4 AKUSTIK

	€ S DPH	[€ BEZ DPH]
■ PREMIUM [B]	199,00	[165,83]
■ SUPER MAT [C]	209,00	[174,17]
■ EXTREME [D]	219,00	[182,50]
■ CPL [E]	229,00	[190,83]

DOPLNKY V CENE KRÍDLA

- zámok vložkový (Y),
- tri čapové závesy
- klesajúce tesnenie.

	€ S DPH	[€ BEZ DPH]
■ PREMIUM [B]	289,00	[240,83]
■ SUPER MAT [C]		
■ EXTREME [D]		
■ CPL [E]		

DOPLNKY V CENE KRÍDLA

- zámok vložkový (Y),
- tri čapové závesy
- klesajúce tesnenie.

	€ S DPH	[€ BEZ DPH]
■ PREMIUM [B]	919,00	[765,83]
■ SUPER MAT [C]		
■ EXTREME [D]		
■ CPL [E]		

DOPLNKY V CENE DVERÍ

- zámok vložkový (Y),
- tri čapové závesy
- dve klesajúce tesnenia
- pevná drevena zárubňa 150x80mm

Odporúčaný rozmer vložky k akustickým dverám: model A4: 40/45mm.
Odporúčaný rozmer pri použití štítu hrúbke 10 mm, vložka presahuje štít nie viac než 5mm.

DOPLNKY ZA PRÍPLATOK

Krídlo v rozmere 100 (model A1)	19,00 [15,83]
Krídlo v rozmere 100 (model A2)	39,00 [32,50]
Dvere v rozmere 100 (model A4)	77,00 [64,17]
Fabrické skrátenie dverí (model A1, A2)	19,00 [15,83]
Fabrické skrátenie dverí (model A4)	39,00 [32,50]
Druhý zámok	19,00 [15,83]
Zámok bez otvoru na kľúč (G)	BEZ PRÍPLATKU

FARBY PRE FOGO EI₂₃₀ A AKUSTIK A1, A2, A4

SUPER MAT [C]



PREMIUM [B]



CPL [E]



EXTREME [D]

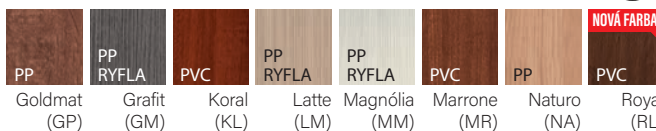











ROZŠÍRENIE PROFILU OBLOŽKOVEJ ZÁRUBNE K DVERÁM AKUSTIK A4 42dB OD 150 DO 370 mm

symbol	A	B	C	D	E	F	G	H	I	J	K
hrúbka múru v mm	150-170	170-190	190-210	210-230	230-250	250-270	270-290	290-310	310-330	330-350	350+370
zloženie stredových častí	150	150	110+80	110+80	150+80	150+80	150+120	150+120	150+160	150+160	150+200
obložka	standard	predĺžená	standard	predĺžená	standard	predĺžená	standard	predĺžená	standard	predĺžená	standard
S OBLOŽKOU STANDARD	S PREDĽŽENOU OBLOŽKOU		S OBLOŽKOU STANDARD		S PREDĽŽENOU OBLOŽKOU		S OBLOŽKOU STANDARD		S PREDĽŽENOU OBLOŽKOU		
€ s DPH	61,00	70,00	84,00	85,00	99,00	101,00	114,00	116,00	129,00	131,00	144,00
€ bez DPH	[50,83]	[58,33]	[70,00]	[70,83]	[82,50]	[84,17]	[95,00]	[96,67]	[107,50]	[109,17]	[120,00]

POSUVNÝ SYSTÉM SKRYTÝ V STENE

TABULKA 1

HÁKOVÉ ZÁMKY - OVÁLNE MADLÁ			
FARBY	MADLO (1pár - 2 ks.)	ZÁMOK NA KLÚČ KLÚČÍK PROSTÝ	ZÁMOK WC
			
CHRÓM SATINA	37,00 [28,33]	64,00 [53,33]	79,00 [65,83]
ZLATÝ PATINA		59,00 [49,17]	72,00 [60,00]
ZÁMKY HÁKOVÉ - MADLO HRANATÉ			
FARBY	MADLO (1pár - 2 ks.)	ZÁMOK NA KLÚČ KLÚČÍK PROSTÝ	ZÁMOK WC
			
CHRÓM SATINA	44,00 [36,67]	68,00 [56,67]	79,00 [65,83]
ZÁMKY HÁKOVÉ - MADLO ŠTVORCOVÉ			
FARBY	MADLO (1pár - 2 ks.)	ZÁMOK NA KLÚČ KLÚČÍK SKLADANÝ	ZÁMOK WC
			
NEREZ	16,00 [13,33]	53,00 [44,17]	72,00 [60,00]

Posuvný systém skrytý v stene umožňuje maximálne využitie užitočnej plochy. Konštrukciu systému tvorí kazeta vyrobená z kovových súčastí. Pri otvorení dverí sa krídlo skryje medzi kovový stojan kazety chránený sadro-kartónovou doskou.



Krídla sú vyrobené v bezfalcovom systéme a zhodné s katalogovou ponukou Centurion-R.

POSUVNÝ SYSTÉM NA STENU

druhy posuvných systémov

- posuvné dvere so zárubňou (bezpántovou)
- posuvné dvere na stenu

Posuvné dvere sú vyrábané ako jednokrídlové bezfalcové.

Dostupné rozmery: 60, 70, 80, 90

POSUVNÉ DVERE

Posuvné dvere v štandarde vyrobené sú v bezfalcovom systéme, bez zámku a závesov a sú vybavené frézom zo spodu.

POZOR!

Posuvné dvere sú vyrábané v systéme s hranou (okrem modelov PROWANSIA, TOSKANIA, ONTARIO, MONACO, NICEA, SEMKO, INOX, AFRO, MODO) vyrábaných v TECHNOLÓGII RÁM SOFT.

OBSAH POSUVNÉHO NASTENNÉHO SYSTÉMU:

- posuvný mechanizmus
- posuvné krídlo
- krycia garniža
- dorazová lišta (v prípade výberu krídla s hákovým zámkom je v dorazovej lište vyfrézovaný otvor pre protiplech zámku. Strana, na ktorú sa uzatvárajú dvere určuje stranu lišty)
- dve distančné lišty rozmerov 16x26,5mm i 22x45mm (posuvný systém so zárubňou)
- jedna distančná lišta 22x45mm (systém priamo na stenu)
- sada hákového zámku
- bezpántová zárubňa

DOPLNKY ZA PRÍPLATOK	€ S DPH [€ BEZ DPH]
posuvný mechanizmus (1800mm)	58,00 [48,33]
posuvný mechanizmus (2000mm)	64,00 [53,33]
dorazová lišta	8,00 [6,66]
krycia garniža	cena podľa platného cenníka
posuvné krídlo (fréz zo spodu v štandarde)	cena vybraného modelu dverí + príplatok 10,00 s DPH [8,33 bez DPH]
bezpántová zárubňa	cena obložkovej zárubne (SW)
oceľové madlá	cena vybraného modelu tabuľka 1

GARNIŽA POSUVNÉHO SYSTÉMU URČENÁ PRE VŠETKY POSUVNÉ DVERE V ROZMEROCH OD 60 DO 90		€ S DPH [€ BEZ DPH]
M/MF M/SW	FARBA: AKÁCIA, AMBER, ARCTIC, BROWNIE, BUK, CALVADOS, DADO, DUB (DA), GREY, OFRAM, PINIA, SILVER, TAPI, TRUFLA	41,00 [34,17]
	FARBA: ANTRACYT, BIANCO, CAPPUCCINO, DUB (DC), GOLDMAT, GRAFIT, KORAL, LATTE, LEMON, LUMINO, MAGNÓLIA, MARRONE, NOCE, NATURO, NORDIC, ROYAL, SNOW, SOMO, TABACO, ŠEDÁ, SMATT	47,00 [39,17]

FARBY

Posuvné dvere dostupné vo farbách vybraného modelu

DVERE BEZFALCOVÉ

DOSTUPNÉ V MODELOCH: TOSKANIA, PROWANSIA, ONTARIO, SEMKO, MODO, INOX, MONACO, AFRO, NICEA

TOSKANIA



PROWANSIA



ONTARIO



SEMKO



MODO



INOX



MONACO



AFRO



NICEA

DOPLNKY V CENE KRÍDLA

- zámok dostupný v štyroch variantoch: magnetický na kľúč (M), kúpeľňový (K), vložkový (W), alebo bez otvoru na kľúč (S)
- dva skryté pánty 3D
- v presklených krídlach - mliečne matné sklo
- možnosť úpravy výšky krídla prostredníctvom skrátenia zo spodu do 60mm



skrytý pánt 3D

magnetický zámok

CENA DVERÍ

= CENA KRÍDLA + CENA ZÁRUBNE



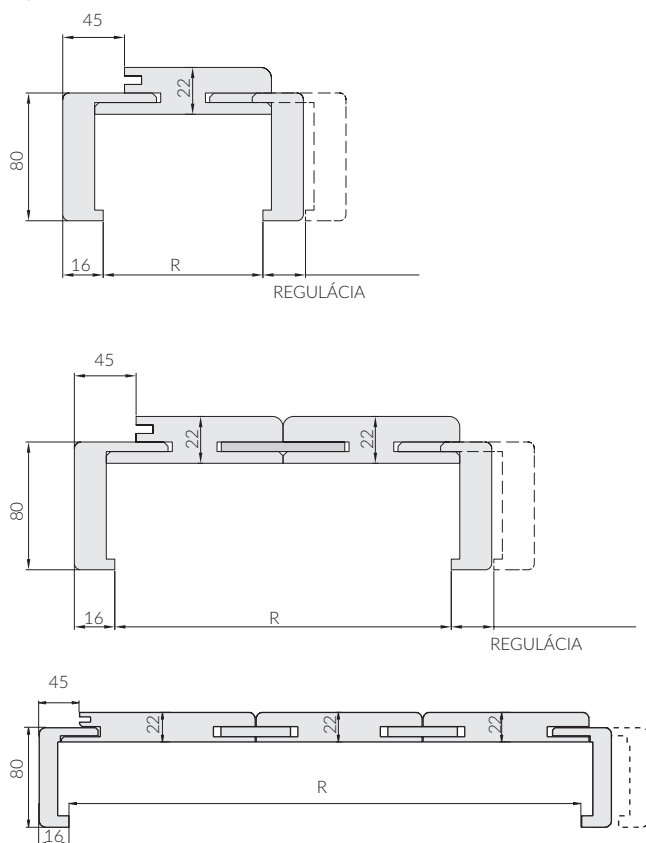



REZ ZÁRUBNE K BEZFALCOVÝM DVERÁM H/SB



CENA OBLOŽKOVEJ ZÁRUBNE K BEZFALCOVÝM DVERÁM (VO VYBRANEJ FARBE KRÍDLA)

SYMBOL BEZFALCOVEJ ZÁRUBNE H/SB	HRÚBKVA MÚRU (R)	ZLOŽENIE STREDOVÝCH ČASTÍ	€ S DPH [€ BEZ DPH]
A	88-108	-	203,00 [169,17]
B	108-128	-	
P ROZŠIRUJÚCA OBLOŽKA	128-148	-	
C	133-153	-	219,00 [182,50]
D	153-173	-	230,00 [191,67]
E	173-193	-	
F	193-213	-	
G	213-233	-	246,00 [205,00]
H	233-253	-	
I	253-273	-	
ZLOŽENIE 2 STREDOVÝCH ČASTÍ			
J	273-293	140+120	246,00 [205,00]
K	293-313	140+140	257,00 [214,17] 269,00 [224,17] 284,00 [236,67] 295,00 [245,83] 307,00 [255,83] 318,00 [265,00] 330,00 [275,00] 345,00 [287,50]
1	313-333	140+160	
2	333-353	140+180	
3	353-373	140+200	
4	373-393	140+220	
5	393-413	220+160	
6	413-433	220+180	
7	433-453	220+200	
8	453-473	220+220	
ZLOŽENIE 3 STREDOVÝCH ČASTÍ			
9	473-493	220+120+120	356,00 [296,67]
0	493-513	220+140+120	368,00 [306,67]

DVOJKRÍDLOVÉ DVERE A DOSTUPNÉ TYPY DVERÍ V ROZMERE „40“

MODELY		DVOJKRÍDLOVÉ DVERE ZLOŽENIE KRÍDEL 60, 70, 80, 90		DVOJKRÍDLOVÉ DVERE S KRÍDLOM „40“			CENA KRÍDLA „40“										
TOSKANIA	TO	TECHNOLÓGIA RÁM SOFT		Kρίdlo PLNÉ alebo PRESKLENÉ vybraného modelu	TECHNOLÓGIA RÁM SOFT		NEDOSTUPNÉ										
PROWANSIA	PO / PW						NEDOSTUPNÉ										
ONTARIO	ON						NEDOSTUPNÉ										
SEMKO	SE						NEDOSTUPNÉ										
	SM						NEDOSTUPNÉ										
	SR						NEDOSTUPNÉ										
INOX	SK						NEDOSTUPNÉ										
	S3						NEDOSTUPNÉ										
	S4						NEDOSTUPNÉ										
MODO	S5						NEDOSTUPNÉ										
	3D						NEDOSTUPNÉ										
	4D						NEDOSTUPNÉ										
AFRO	SD						NEDOSTUPNÉ										
	MT	NEDOSTUPNÉ															
MONACO	RF	NEDOSTUPNÉ															
	M3	NEDOSTUPNÉ															
	M4	NEDOSTUPNÉ															
NICEA	M5	NEDOSTUPNÉ															
	N1	NEDOSTUPNÉ															
HAGA	H1	TECHNOLÓGIA STANDARD		Kρίdlo PLNÉ typu SOFIA	TECHNOLÓGIA STANDARD		CENA KRÍDLA SOFIA PREMIUM (B)										
	H3						Kρίdlo PLNÉ alebo PRESKLENÉ vybraného modelu	DVE KRÍDLA S HRANOU	CENA VYBRANÉHO MODELU								
	H4																
	H5																
MANHATTAN	ET						DVE KRÍDLA S HRANOU		Kρίdlo PLNÉ vybraného modelu	DVE KRÍDLA S HRANOU		CENA VYBRANÉHO MODELU					
	MA																
	MN																
DAKAR	DA																
VESTO	VT																
	VS																
SOFIA	SF																

**POZOR! VO VŠETKÝCH PRESKLENÝCH MODELOCH S KRÍDLOM „40“ JE POUŽITÉ SKLO BIELE MATNÉ SATINATO (NIE LAKMAT).
CENA DVOJKRÍDLOVÝCH DVERÍ = 2X CENA KRÍDLA + 1,5X CENA ZÁRUBNE.**



DODATOČNÉ INFORMÁCIE, DOPLNKY A PRÍPLATKY	€ S DPH [€ BEZ DPH]
Dodatočná lišta na úpravu výšky krídla prostredníctvom skrátenia zo spodu do 60mm v modeli VESTO	19,00 [15,83]
Dodatočná lišta na úpravu výšky krídla prostredníctvom skrátenia zo spodu do 80mm (Netýka sa krídel vyrobených v TECHNOLÓGII SOFT, RÁM SOFT a RÁM SOFT DREVO, VESTO)	10,00 [8,33]
Vetracia mriežka (Netýka sa krídel vyrobených v TECHNOLÓGII RÁM SOFT a RÁM SOFT DREVO)	
Ventilačný výfrez v krídle (netýka sa modelu VESTO)	
Ventilačný výfrez (nutné zosilnenie dodatočnou lištou) (výlučne v modeli VESTO)	29,00 [24,17]
Skrátenie dverí alebo zárubne vo výrobe do 60mm (netýka sa modelu BAZALT, AKUSTIK, FOGO)	19,00 [15,83]
Krídlo v rozmere 100 vyrábané v TECHNOLÓGII RÁM SOFT a RÁM SOFT DREVO (falcové)	
Krídlo v rozmere 100 vyrábané v TECHNOLÓGII RÁM SOFT a RÁM SOFT DREVO (bezfalcové)	39,00 [32,50]
Skrátenie dverí a zárubne vo výrobe do 60 mm (v modeli BAZALT)	
Kľučka + horný štít (patina, nikel natieraný) (v modeli BAZALT)	40,00 [33,33]
Drevený lakovaný prah	12,00 [10,00]
Hliníkový prah	17,00 [14,17]
Pevné bezpečnostné trny (B) model FOGO	25,00 [20,83]
Vetracie otvory (1 rad)	6,00 [5,00]
Krídlo v rozmere 100 (Týka sa krídel HAGA, MANHATTAN, VESTO, SOFIA, DAKAR)	15,00 [12,50]
Druhý zámok (P)	19,00 [15,83]
Kukátko (model VESTO BS/P)	6,00 [5,00]
Pevné bezpečnostné trny (model VESTO BS/P)	10,00 [8,33]
Kukátko model FOGO	29,00 [24,17]
Obložka standard SW, S8 (komplet na jednu stranu)	31,00 [25,83]

DODATOČNÉ INFORMÁCIE, DOPLNKY A PRÍPLATKY	€ S DPH [€ BEZ DPH]
Obložka rozširujúca obložkovú zárubňu SW, S8 o dodatočné 2 cm (komplet na jednu stranu)	39,00 [32,50]
Klesajúce tesnenie naspodu krídla	79,00 [65,83]
Vložka nikel alebo mosadz 30/45 (model BAZALT)	13,00 [10,83]
Vložka nikel alebo mosadz 30/45 (model FOGO)	20,00 [16,67]
Zámok 72x60 (obklad kovovej zárubne)	5,00 [4,17]

PRÍPLATOK ZA SKLO DEKORMAT GRAFIT, DEKORMAT BRONZ*	€ S DPH [€ BEZ DPH]
SEMKO SE 1 ks.	3,00 [2,50]
SEMKO SM 1 ks.	6,00 [5,00]
SEMKO SR 1 ks.	20,00 [16,66]
INOX S3/L, MODO 3D/L 1 ks.	22,00 [18,33]
INOX S3/S, MODO 3D/S 1 set	49,00 [40,83]
INOX S3/D, MODO 3D/D 1 set	68,00 [56,66]
INOX S4, MODO 4D 1 ks.	12,00 [10,00]
INOX S5, MODO SD 1 ks.	9,00 [7,50]
MONACO M3/L 1 ks.	34,00 [28,33]
MONACO M3/R 1 ks.	13,00 [10,83]
MONACO M3/D 1 set	70,00 [58,33]
MONACO M4 1 ks.	16,00 [13,33]
MONACO M5 1 ks.	14,00 [11,66]
NICEA N1 1 ks.	3,00 [2,50]

* Termín výroby na dvere so sklom DEKORMAT bronz a grafit si vopred preverte u predajcu.

ODPORÚČANÉ ROZMERY OTVOROV V MÚRE

DVOJKRÍDLOVÉ DVERE						
FALCOVÉ	ROZMER	PEVNÉ ZÁRUBNE		OBLOŽKOVÉ ZÁRUBNE		
		100x43mm		SEGMENTOVÁ SW/S8		
		Sm	Hm	Sm	Hm	
FALCOVÉ	100	60+40	621+421	1110	2030	2010
	105		646+446	1160		
	110		721+421	1210		
	115	70+40	746+446	1260		
	120		821+421	1310		
	125		846+446	1360		
	130	80+40	921+421	1410		
	135		946+446	1460		
	140		621+621	1310		
	145	60+60	646+646	1360		
	150		721+721	1510		
	155		746+746	1560		
	160	70+70	821+821	1710		
	165		846+846	1760		
	170		921+921	1910		
	175	80+80	946+946	1960		
	180		921+921	1910		
	185		946+946	1960		

JEDNOKRÍDLOVÉ DVERE					
FALCOVÉ	ROZMER	PEVNÉ ZÁRUBNE		OBLOŽKOVÉ ZÁRUBNE	
		100x43mm		SEGMENTOVÁ SW/S8	
		Sm	Hm	Sm	Hm
FALCOVÉ	60	710	2030	680	2010
	70	810		780	
	80	910		880	
	90	1010		980	
	100	1110		1080	

JEDNOKRÍDLOVÉ DVERE					
FOGO PEVNÁ DREVENÁ ZÁRUBŇA 100x54mm ALEBO OBLOŽKOVÁ					
FALCOVÉ	MODEL	ROZMER	Sm		
			Hm		
			Hm		
FALCOVÉ	FOGO	JEDNOKRÍDLOVÉ DVERE	70	840	2040
			80	940	
			90	1040	
			100	1140	
			110	1240	
		DVOJKRÍDLOVÉ DVERE	125	1390	2040
			145	1590	
			165	1790	
			185	1990	

JEDNOKRÍDLOVÉ DVERE								
FALCOVÉ	BAZALT PEVNÁ DREVENÁ ZÁRUBŇA 100x45mm ALEBO OBLOŽKOVÁ				AKUSTIK A4 PEVNÁ DREVENÁ ZÁRUBŇA 150x80mm ALEBO OBLOŽKOVÁ			
	MODEL	ROZMER	Sm	Hm	MODEL	ROZMER	Sm	Hm
	FALCOVÉ	BAZALT	75	870	2040	AKUSTIK A4	60	780
80			920	70			880	
85			970	80			980	
90			1020	90			1080	

POSUVNÉ	ROZMER	Sm S TUNELOM	Hm S TUNELOM	Sm BEZ TUNELU	Hm BEZ TUNELU
	60	670	2010	600	1990
	70	770		700	
	80	870		800	
	90	970		900	

Rozmery podané v mm.

Sm- odporúčaná šírka otvoru v stene
Hm- odporúčaná výška otvoru v stene







PRÍPLATOK ZA LIŠTY A ŠTVŔŤVALČEKY PRE DVOJKRÍDLOVÉ DVERE 20%.

CENA DVOJKRÍDLOVÝCH DVERÍ = 2 X CENA KRÍDLA.
CENA DVOJKRÍDLOVEJ ZÁRUBNE = 1,5 X CENA ZÁRUBNE

DODATOČNÉ INFORMÁCIE
Krídla (mimo modelu BAZALT, DAKAR DP, VESTO BS/P) dostupné vo verzii dvojkřídlovej alebo posuvnej (netýka sa modelu AKUSTIK a FOGO).
Posuvné dvere sú v štandarde vybavené madlom a frézom zo spodu, vyrobené sú v bezfalcovom systéme, bez zámku a závesov.



ZÁRUBNE, LIŠTY A ŠTVRŤVALČEKY

	PONUKA	SEGMENTOVÁ OBLOŽKOVÁ ZÁRUBŇA TYP SW	SEGMENTOVÁ OBLOŽKOVÁ ZÁRUBŇA TYP S8	PEVNÁ MDF ZÁRUBŇA (100 x 43) MF/Z	ŠTVRŤVALČEK VYPUKLÝ	LIŠTA 60mm L/MF	LIŠTA 80 mm L/M8
							
BASIC [A]	BUK (BU)	TABUĽKA 1	TABUĽKA 2	51,00 / 42,50	13,00 / 10,83	13,00 / 10,83	17,00 / 14,17
	CALVADOS (CA)						
	DUB (DA)						
PREMIUM [B]	AKÁCIA (AK)						
	AMBER (AB)						
	ARCTIC (AT)						
	BIANCO (BG)						
	BROWNIE (BR)						
	DADO (DO)						
	GREY (GR)						
	LEMON (LJ)						
	NORDIC (NO)						
	OFRAM (OR)						
	PINIA (PI)						
	SILVER (SL)						
SOMO (SO)							
TABACO (TJ)							
TAPI (TR)							
TRUFLA (TF)							
SUPER MAT [C]	CAPPUCCINO (CU)			61,00 / 50,83	16,00 / 13,33	17,00 / 14,17	21,00 / 17,50
	SMATT (ST)						
EXTREME [D]	GOLDMAT (GP)			68,00 / 56,67	16,00 / 13,33	17,00 / 14,17	21,00 / 17,50
	GRAFIT (GM)						
	KORAL (KL)	X					
	LATTE (LM)	TABUĽKA 1					
	MAGNÓLIA (MM)						
	MARRONE (MR)	X					
NATURO (NA)							
ROYAL (RL)							
CPL [E]	ANTRACYT (AC)	TABUĽKA 1	TABUĽKA 2	68,00 / 56,67	16,00 / 13,33	17,00 / 14,17	21,00 / 17,50
	DUB (DC)						
	LUMINO (LC)						
	NOCE (NC)						
	ŠEDÁ (PC)						
	SNOW (SC)						

dostupné v univerzálnych kompletach obsahujúcich prvky do samostatného skrátenia v rozmere 90 (symbol 09) aj do 180 (symbol 99)

PRÍPLATOK ZA ZÁRUBNE V ROZMERE 110: PRÍPLATOK ZA ZÁRUBNE PRE DVOJKRÍDLOVÉ DVERE:

50%

PRÍPLATOK ZA LIŠTY A ŠTVRŤVALČEKY PRE DVOJKRÍDLOVÉ DVERE:

20%

OBKLAD KOVovej ZÁRUBNE O/SO

		BASIC [A]: BUK (BU), CALVADOS (CA), DUB (DA)	PREMIUM [B]: AKÁCIA (AK), ARCTIC (AT), BIANCO (BG), GREY (GR), OFRAM (OR), PINIA (PI), SILVER (SL), SOMO (SO), TABACO (TJ), TAPI (TR), TRUFLA (TF)
Symbol	Hrúbka steny mm	€ S DPH [€ BEZ DPH]	
B	95-115	142,00	118,33
C	120-140		
D	140-160		
E	160-180	176,00	146,67
F	180-200		
G	200-220		
H	220-240		

ZÁRUBŇA „OBKLAD KOVovej ZÁRUBNE“ JE DOSTUPNÁ VÝLUČNE V KOMPLETE S KRÍDLOM, KTORÉ MÁ OSADENÝ ZÁMOK 72x60mm. TENTO ZÁMOK JE ZA PRÍPLATOK 5 € S DPH [4,17 € BEZ DPH].

CENA
DVERÍ

=

CENA VYBRANÉHO KRÍDLA
+ 5,00 € S DPH [4,17 € BEZ DPH]

+

CENA OBKLADU KOVovej ZÁRUBNE
[STR. 22]

TABUĽKA 1: SEGMENTOVÁ OBLOŽKOVÁ ZÁRUBŇA FÓLIOVANÁ SW S OBLOŽKOU 6cm

			BASIC [A]: BUK (BU), CALVADOS (CA), DUB (DA)	PREMIUM [B]: AKÁCIA (AK), AMBER (AB), ARCTIC (AT), BIANCO (BG), BROWNIE (BR), DADO (DO), GREY (GR), LEMON (LJ), NORDIC (NO), OFRAM (OR), PINIA (PI), SILVER (SL), SOMO (SO), TABACO (TJ), TAPI (TR), TRUFLA (TF)	SUPER MAT [C]: SMATT (ST), CAPPUCCINO (CU)	EXTREME [D]: GOLDMAT (GP), GRAFIT (GM), LATTE (LM), MAGNÓLIA (MM), NATURO (NA), ROYAL (RL)	CPL [E]: ANTRACYT (AC), DUB (DC), LUMINO (LC), NOCE (NC), SEDÁ (PC), SNOW (SC)
Symbol	Hrúbka steny mm	Zloženie stredových častí	€ S DPH [€ BEZ DPH]	€ S DPH [€ BEZ DPH]	€ S DPH [€ BEZ DPH]	€ S DPH [€ BEZ DPH]	€ S DPH [€ BEZ DPH]
A	75-95		78,00 65,00	82,00 68,33	118,00 98,33	118,00 98,33	103,00 85,83
B	95-115		87,00 72,50	89,00 74,16	121,00 100,83	121,00 100,83	115,00 95,83
C	120-140						
D	140-160		95,00 79,17	99,00 82,50	130,00 108,33	130,00 108,33	123,00 102,50
E	160-180						
F	180-200						
G	200-220		103,00 85,83	107,00 89,17	141,00 117,50	141,00 117,50	135,00 112,50
H	220-240						
I	240-260	140+100					
J	260-280	140+120	119,00 99,17	123,00 102,50	163,00 135,83	163,00 135,83	155,00 125,17
K	280-300	140+140					
1	300-320	140+160					
2	320-340	140+180	129,00 107,50	133,00 110,83	187,00 155,83	187,00 155,83	171,00 142,50
3	340-360	140+200					
4	360-380	140+220					
5	380-400	220+160	142,00 118,33	143,00 119,17	199,00 165,83	199,00 165,83	183,00 152,50
6	400-420	220+180					
7	420-440	220+200					
8	440-460	220+220					
9	460-480	220+120+120	155,00 129,17	151,00 125,83	238,00 198,33	238,00 198,33	198,00 165,00
0	480-500	220+140+120					

TABUĽKA 2: SEGMENTOVÁ OBLOŽKOVÁ ZÁRUBŇA FÓLIOVANÁ S8 S OBLOŽKOU 8cm

			BASIC [A]: BUK (BU), CALVADOS (CA), DUB (DA)	PREMIUM [B]: AKÁCIA (AK), AMBER (AB), ARCTIC (AT), BIANCO (BG), BROWNIE (BR), DADO (DO), GREY (GR), LEMON (LJ), NORDIC (NO), OFRAM (OR), PINIA (PI), SILVER (SL), SOMO (SO), TABACO (TJ), TAPI (TR), TRUFLA (TF)	SUPER MAT [C]: SMATT (ST), CAPPUCCINO (CU)	EXTREME [D]: GOLDMAT (GP), GRAFIT (GM), KORAL (KL), LATTE (LM), MAGNÓLIA (MM), MARRONE (MR), NATURO (NA), ROYAL (RL)	CPL [E]: ANTRACYT (AC), DUB (DC), LUMINO (LC), NOCE (NC), SEDÁ (PC), SNOW (SC)
Symbol	Hrúbka steny mm	Zloženie stredových častí	€ S DPH [€ BEZ DPH]	€ S DPH [€ BEZ DPH]	€ S DPH [€ BEZ DPH]	€ S DPH [€ BEZ DPH]	€ S DPH [€ BEZ DPH]
A	75-95		87,00 72,50	91,00 75,83	127,00 105,83	127,00 105,83	112,00 93,33
B	95-115		96,00 80,00	98,00 81,67	130,00 108,33	130,00 108,33	124,00 103,33
C	120-140						
D	140-160		104,00 86,67	108,00 90,00	139,00 115,83	139,00 115,83	132,00 110,00
E	160-180						
F	180-200						
G	200-220		112,00 93,33	116,00 96,67	150,00 125,00	150,00 125,00	144,00 120,00
H	220-240						
I	240-260	140+100					
J	260-280	140+120	128,00 106,67	132,00 110,00	172,00 143,33	172,00 143,33	164,00 136,67
K	280-300	140+140					
1	300-320	140+160					
2	320-340	140+180	138,00 115,00	142,00 118,33	196,00 163,33	196,00 163,33	180,00 150,00
3	340-360	140+200					
4	360-380	140+220					
5	380-400	220+160	151,00 125,83	152,00 126,67	208,00 173,33	208,00 173,33	192,00 160,00
6	400-420	220+180					
7	420-440	220+200					
8	440-460	220+220					
9	460-480	220+120+120	164,00 136,67	160,00 133,33	247,00 205,83	247,00 205,83	207,00 172,50
0	480-500	220+140+120					

TUNELY A OBLOŽKY: TÝKA SA ZÁRUBŇI SW/S8

BASIC [A], PREMIUM [B], EXTREME [D], CPL [E]	
€ S DPH [€ BEZ DPH]	
TUNEL	CENA VYBRANÉHO ROZMERU A FARBY (BEZ PRÍPLATKU)
OBLOŽKA STANDARD (K/SW/Z) (6cm)	31,00 [25,83] CENA ZA JEDEN KOMPLET NA JEDNU STRANU
OBLOŽKA STANDARD (K/S8/Z) (8cm)	
OBLOŽKA (6cm) ROZŠIRUJÚCA O DODATOČNÉ 2cm (K/SW/P)	39,00 [32,50] CENA ZA JEDEN KOMPLET NA JEDNU STRANU
OBLOŽKA (8cm) ROZŠIRUJÚCA O DODATOČNÉ 2cm (K/S8/P)	

ROZDELENIE POVRCHOV DVERÍ CENTURION-R

BASIC [A]



Buk (BP)

Calvados (CP)

Dub (DP)

PREMIUM [B]



Akácia (AK)

Amber (AB)

Arctic (AT)

Bianco (BG)

Brownie (BR)

Buk (BU)*

Calvados (CA)*



Dado (DO)

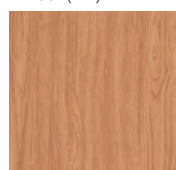

Dub (DA)*



Grey (GR)



Lemon (LJ)

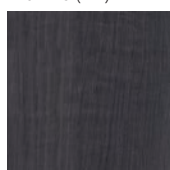

Nordic (NO)

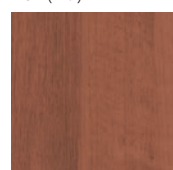

Ofram (OR)



Pinia (PI)

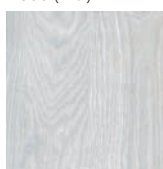

Silver (SL)

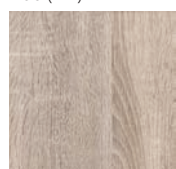

Somo (SO)

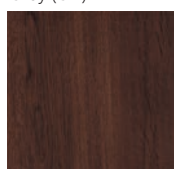

Tabaco (TJ)

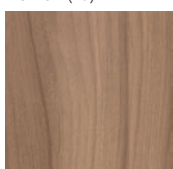

Tapi (TR)

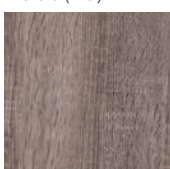

Trufla (TF)

*krídla fóliované

SUPER MAT [C]

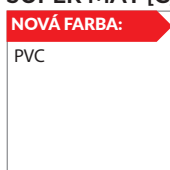

Smatt (ST)

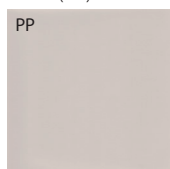

Cappuccino (CU)

EXTREME [D]

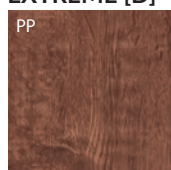

Goldmat (GP)

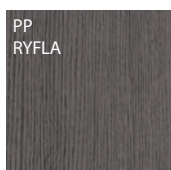

Grafit (GM)

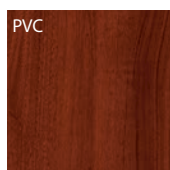

Koral (KL)

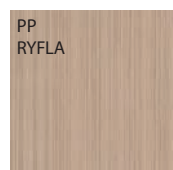

Latte (LM)

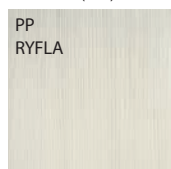

Magnólia (MM)

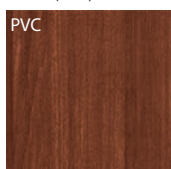

Marrone (MR)



Naturo (NA)

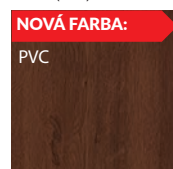

Royal (RL)



CPL [E]

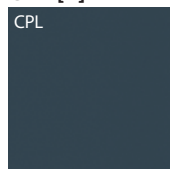

Antracyt (AC)

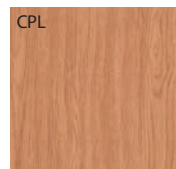

Dub (DC)

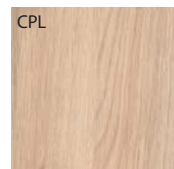

Lumino (LC)

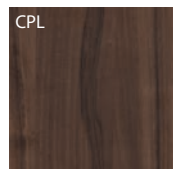

Noce (NC)

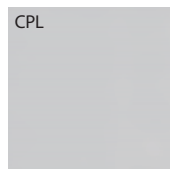

Šedá (PC)

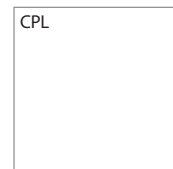

Snow (SC)



PVC



- vysoká mechanická odolnosť
- veľmi dobre imituje štruktúru a farebnosť prírodného dreva
- ľahká údržba

CPL



- najvyššie parametre na odolnosť voči vonkajším činiteľom
- najtvrdšia umelá fólia s vysokou odolnosťou voči oderu a mechanickému poškodeniu
- zaručuje plynulé opakovanie vzoru, farby a štruktúry dreva

PP



- elastická, ekologická fólia
- veľmi dobrá estetika a odolnosť
- vysoká odolnosť voči škrabancom a mechanickým poškodeniam

Technické schválenie:

Národné Technické Hodnotenie ITB-KOT-2017/0085
AT-15-6103/2013 ITB [EI30] ITB Varšava

Test Higeny:

HK/B/0242/01/2014, HK/B/1150/01/2014 PZH Varšava
číslo 167/322/173/2017 PZH Varšava [EI30]

POZOR! Farby predstavovaných výrobkov sa môžu odlišovať od originálu.

CENNÍK 2018 edícia 1 platí od